

enxuta



SmartTV FULL HD

MANUAL DE INSTRUCCIONES

MODELO: LEDENX1240SDF2KA



POR FAVOR, LEA ESTAS INSTRUCCIONES ANTES DE USAR SU TELEVISOR Y GUARDELO PARA FUTURAS REFERENCIAS.

Instrucciones importantes de seguridad y mantenimiento

Instrucciones importantes de seguridad

Precaución

Riesgo de electrocutarse. No abra. No intente darle mantenimiento a este producto usted mismo o de abrirlo ya que puede exponerse a voltaje alto y otros riesgos. Preferible solicitar la ayuda de persona cualificado.

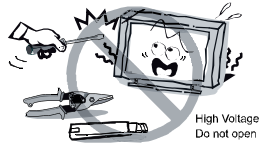

Si alguno de los siguientes problemas ocurren:
Apague la TV y desconéctela inmediatamente. Pregunte a su vendedor autorizado o centro de atención técnica cuando:

- El cable de AC esté dañado.
- No embona bien el cable en el interruptor.
- Dejó caer el aparato y sufrió un daño o algún golpe.
- Le cayó líquido o un objeto encima del aparato.

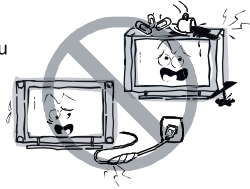

Para reducir el riesgo de incendio o electrocución, no exponga este producto a la lluvia o humedad. El aparato no debe recibir agua o líquidos de ningún tipo ni de ninguna manera, no debe poner floreros encima del aparato.



La pantalla y la parte externa del aparato se calientan cuando se están usando. No es un daño. Si hay humo, ruidos extraños u olores extraños provenientes de la unidad:

- Apague inmediatamente.
- Desconecte del interruptor.
- Contacte al técnico encargado del servicio autorizado. Nunca trate de abrirlo o repararlo usted mismo.



Nunca meta objetos de ningún tipo en el aparato o por medio de los huecos de los laterales o traseros, esto puede ocasionar un incendio. No deje que le caiga ningún líquido. Use con precaución especialmente en casa donde hay niños. No debe ser operado por menores de 3 años.



No exceda la cantidad de cables que conecta en los interruptores más allá de su capacidad, ya que esto puede resultar en un incendio.

Los cables eléctricos deben estar puestos de tal manera que no estén aplastados o en un área de tránsito, debe prestar especial atención a la conexión en el interruptor y en el aparato. El cable principal es el que se utiliza para desconectar el aparato. Debe mantenerse accesible en todo momento y no debe estar obstruida. Asegúrese de conectar el cable desde la cabeza y no jale el cable al sacarlo o ponerlo. Nunca lo toque con las manos mojadas. Para desconectar el aparato del interruptor central, debe sacarlo de la entrada principal, por lo tanto asegúrese que al poner el aparato esté en un lugar o mueble accesible.

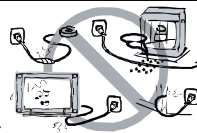

Instrucciones importantes de seguridad y mantenimiento

Instrucciones importantes de seguridad

No empuje o raye el filtro delantero, o ponga objetos encima del aparato. La imagen se puede ver mal o la pantalla se puede dañar si lo hace.



Para evitar que haya un incendio, no ponga velas o cualquier otros objetos de este tipo encima del aparato.

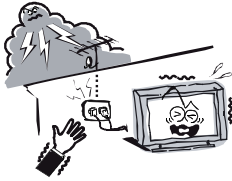

Un sistema de antena exterior no debe ser instalada cerca de fuentes de energía o cables o circuitos eléctricos, o donde pueda caerse. Cuando instale la antena en el exterior, tenga cuidado con este tipo de cables, ya que el contacto puede ser peligroso.

Cuando no la utilice



Si no va a utilizar la TV por varios días, debe desconectarla por seguridad. Sin embargo, algunos aparatos tienen funciones que requerirán que no la desconecte por mucho tiempo para garantizar su funcionamiento correcto. En caso de tormentas eléctricas, desconecte la TV inmediatamente. Nunca toque la antena o el cable mientras estén cayendo truenos.



No desconecte nunca jalando el cable. Nunca toque con las manos mojadas.



El volumen excesivo en los audífonos puede causar daños auditivos permanentes.

Instalación



No debe impedir la ventilación del aparato cubriéndola con telas, cortinas, periódicos, etc. Debe haber al menos 10 cm de espacio alrededor del aparato para que tenga suficiente ventilación.



El producto debe situarse lejos de fuentes de calor como radiadores, registros de calefacción, estufas, u otros productos (incluyendo amplificadores) que producen calor. Coloque el aparato en una posición que permita que la pantalla no esté expuesta a luz solar directa. Recomendamos una iluminación tenue con luz indirecta mientras viendo para evitar el ambiente completamente oscuro que facilitará el reflejo de la pantalla, porque esto puede causar fatiga ocular. Mantenga el producto alejado de campos magnéticos altos (p.ej. altavoces de potencia amplificada) para evitar que el tinte sea dañado.

Instrucciones importantes de seguridad y mantenimiento

Instrucciones importantes de seguridad

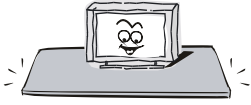

No ponga el aparato en una superficie inestable o que pueda moverse, como una mesa con llantas o repisa. El aparato puede caerse y causar daños serios. Sólo utilice los aparatos especiales para colgar TV o muebles designados para este tipo de uso. Si lo va a poner en un mueble que se mueva, tendrá que hacerlo cuidadosamente.



No ponga el aparato cerca de fuentes de agua, como bañeras, fregador de cocina o lavandería o una piscina.



Cuando vaya a mover el aparato de un lugar caliente a otro frío, o viceversa, debe esperar unos minutos para que alcance a adaptarse a la temperatura y evitar la condensación.

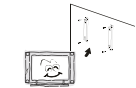

Para prevenir daños, este aparato debe estar asegurado bien a la superficie donde lo coloque o la pared, como lo indican las instrucciones.

Pantalla LED

Aunque la pantalla LED está hecha con alta precisión tecnológica y 99.9% o más de las veces, los píxeles son efectivos, algunos puntos negros o de luz (rojos, azules o verdes) pueden aparecer constantemente en la pantalla LED. Esto es una propiedad estructural de la pantalla LED y no un daño.

Si la superficie del panel del LED tiene una quebradura no lo toque hasta haber desconectado el aparato. De otra manera, puede electrocutarse.

No tire objetos a la TV. EL panel del LED puede romperse con el impacto y causar daños serios.

Precauciones al ver la imagen

Una imagen estática puede causar daño permanente a la TV.

No deje una pantalla pausada o estática en el panel LED por más de dos horas, ya que puede causar retención de la imagen en la pantalla. Esta retención de la imagen también se le dice que la pantalla se ha quemado. Para evitar que se queme la pantalla reduzca el grado de brillo y contraste en la pantalla cuando vaya a dejar la imagen pausada.

Ver una TV LED en formato 4:3 por un periodo de tiempo también deja huellas en los bordes que se ven del lado izquierdo, derecho y centro de la pantalla causados por la diferencia de emisión de luz en la pantalla. Si decide reproducir un DVD o jugar un juego de consola puede causarle un efecto similar a la pantalla. Los daños causados por el efecto descrito en este punto no los cubre la garantía del producto.

Para ver imágenes pausadas de video juegos o de un PC por periodos largos de tiempo puede producir parcialmente imágenes. Para prevenir este efecto, reduzca el brillo y contraste cuando vaya a ver estas imágenes.

Limpieza



Debe limpiar la pantalla y el panel. Desconecte la unidad antes de limpiarla. Para remover el polvo, limpie con un trapo suave. Si lo requiere utilice un trapo húmedo.



Interruptor central

Limpie el interruptor con un trapo seco cada cierto tiempo. La humedad y polvo pueden causar un incendio.



No utilice detergentes o líquidos para limpiar la TV, esto puede deteriorar el aparato.

Información Importante

Si la televisión no está posicionada suficientemente estable, puede ser potencialmente peligrosa debido a una caída. Muchas de las lesiones, sobre todo en los niños, se puede evitar tomando las siguientes precauciones simples:

- El uso de gabinete o los soportes recomendados por el fabricante para la televisión.
- Sólo el uso de muebles que pueden apoyar con seguridad la televisión.
- Asegurar la televisión no está sobrepasando el borde o el mobiliario de apoyo.
- No colocar el televisor en un mueble alto (por ejemplo, armarios o librerías) sin fijar tanto el mueble y la televisión a un soporte adecuado.
- No ubique los televisores sobre tela u otros materiales colocados entre la televisión y los muebles.
- Educar a los niños sobre los peligros que conlleva subirse al mueble para llegar al televisor o sus controles.
- Mantenga los accesorios pequeños fuera del alcance de los niños para que no se los traguen.

Tabla de Contenidos

Accesorios	5
Introducción	6
Características	6
Especificaciones	7
Instruccions Montaje Del Soporte De Pared (opcional)	8
Descripción General	9
Vista del panel delantero	9
Vista del panel trasero	10
Vista del control remoto (Mando a distancia)	11
Instalando las baterías en el control remoto	13
Conexión externa	13
Conexión de antena	13
Funciones básicas	14
Apagar y encender el TV	14
Primeros pasos	15
Pantalla inicial	17
Menu del TV	19
Menu de configuración	19
Use de la memoria	22
Retroiluminación	22
Wi-fi	23
Image	23
Sonid	24
Canal	25
Funcion	26
Tiempo	27
Reproductor de medios digitales	29
Solucionador de problemas	32

Accesorios

Por favor asegúrese de que los siguientes elementos se incluyen con el televisor LED. Si falta algún elemento, póngase en contacto con su distribuidor.



Control Remoto

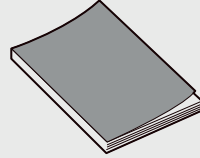

Manual de instrucciones
del Usuario

Introducción

Características

- Adopta una pantalla de visualización 40" TFT LED
- No hay radiación X y cumple con el requisito de protección del medio ambiente verde
- Se conecta a la computadora directamente cuando detecta el combo TV / monitor.
- Android 7.1
- USB2.0
- 16: 9 de pantalla ancha
- Sintonización automática y sintonía fina
- Entrada HDMI
- Componentes Compatibles (480i; 480P; 576i; 576P; 720P; 1080i)
- PC VGA
- Temporizador de apagado automático programable
- Entrada de tensión de amplia gama
- Apagado automático cuando no hay señal
- Señal digital Multisistema
- SMART TV

Terminales de entrada para la conexión de equipos externos

2 x Entradas USB

1 x Salida de Auriculares

3x Entradas HDMI

1 x Entrada RJ-45

1 x Salida COAXIAL

1 x Entrada AV

1 x Entrada Mini YPbPr

1 x Entrada RF

1 x Entrada Earphone

1 x Entrada VGA

1 x Salida CVBS

Especificaciones

Modelo	LEDENX1240SDF2KA
Tamaño de pantalla	40" Diagonal (max.)
Panel de Resolución LED	1920x1080
Poder de salida de los Parlantes	2 bocinas 8 watts
Suministro de Energía	110-240V~, 50/60Hz
Sistema Receptor del TV	Digital: ISDB-T Analog: PAL-M ,N /NTSC-M
Rango de frecuencia	48.25~863.25mHz
Entrada de Video	PAL/NTSC
Consumo de Energía	75W
Consumo en modo Espera	≤ 0.5 W
Entrada de Antena	75 ohms, Desbalanceado
Controlador de energía	DC 3V (Dos baterías tipo AAA)
Temperatura del TV en funcionamiento	0°C-40°C

NOTAS:

- Diseño y especificaciones están sujetas a cambio sin aviso.
- Peso y dimensiones mostradas son una aproximación.

Instrucciones Montaje Del Soporte De Pared (Opcional)

Cómo armar el soporte

Si necesita desarmar o armar el soporte por favor, lea las siguientes instrucciones.

-Antes De Colocar / extraer del soporte, asegúrese de apagar el televisor.

-Antes De realizar el trabajo, extienda un material blando sobre el área donde va a colocar el televisor LED. Esto evitará que se dañe.

Instrucción del Montaje:

Ponga la televisión sobre la mesa, posicione la base con cuatro tornillos indicados en la caja de cartón.

Instrucción de Ensamblaje:

Paso 1: Saca los dos soportes del empaque e insertalos en la parte baja del TV.

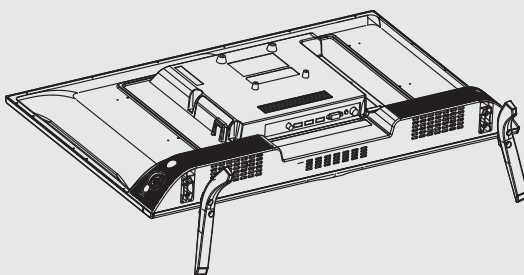

Paso 2: Tome los cuatro tornillos de la caja del TV y sujételos en los agujeros.

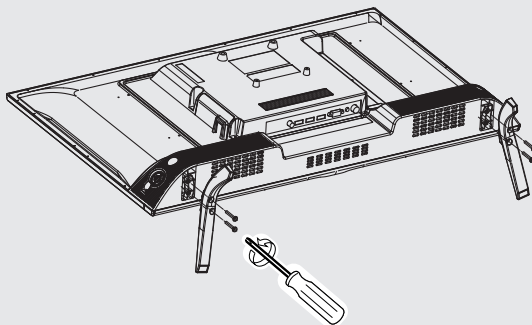

- Para desconectar los soportes del TV, realiza los mismo pasos anteriores al revés.

Nota:

Las imágenes en este manual de usuario son únicamente ilustrativas y pueden variar dependiendo del modelo.

Descripción General

Vista del panel delantero

Los botones en el panel inferior izquierdo controlan las funciones básicas del televisor, incluido el menú en pantalla. Para utilizar las funciones más avanzadas, debe utilizar el mando a distancia.

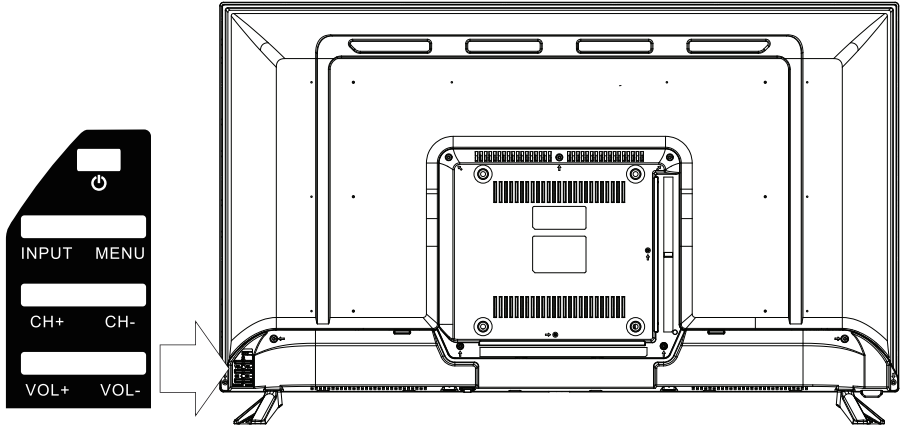

1. MODO DE ESPERA

Pasa a LED TV cuando está en modo de espera.

2. ENTRADA

Pulse para seleccionar la fuente de entrada.

3. MENÚ CHVOLMENU INPUT

Muestra el menú principal LED en la pantalla en modo de TV.

4. CH+/-

Pulse para explorar o seleccionar un programa.

5. Volumen +/-

Pulse para aumentar/ reducir el nivel de sonido.

Descripción General

Vista del panel trasero

Puede conectar el televisor con dispositivos de vídeo como reproductor de DVD / VCD, VCR y cámara de vídeo para disfrutar de la imagen de alta calidad.

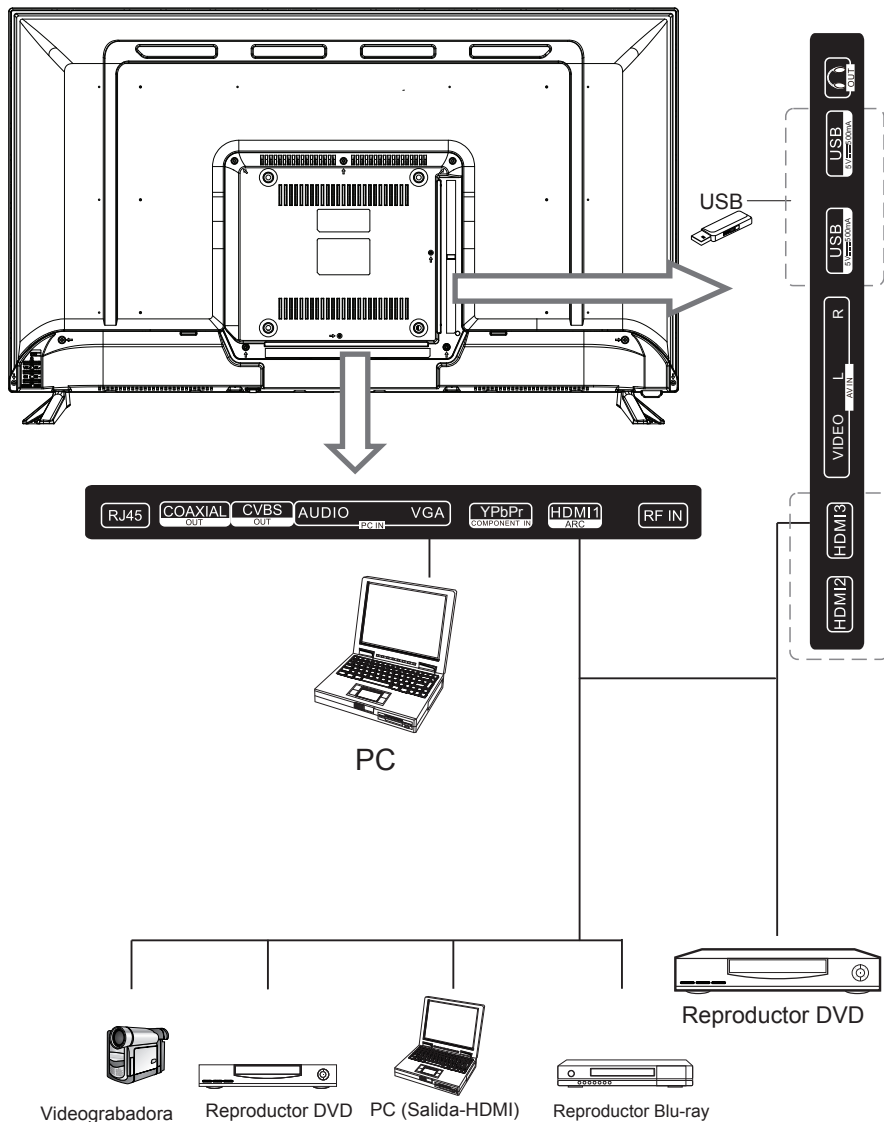

Descripción General

Vista del Control Remoto (Mando a distancia)

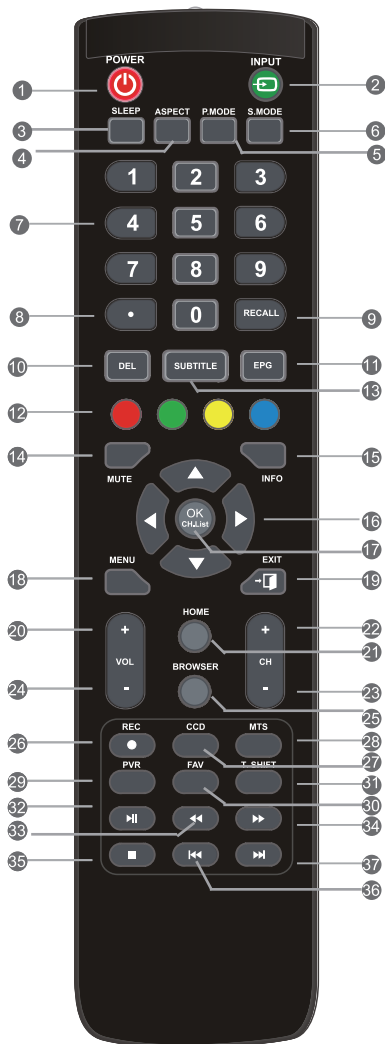

1. Tecla **ENCENDER/APAGAR**: Presiónela para ingresar o salir de la función inactiva (standby).
2. **ENTRADA**: Presione para seleccionar la fuente de entrada.
3. Tecla **APAGADO AUTOMÁTICO (sleep)**: Esta función le permite ajustar el tiempo de apagado automático.
4. Tecla **RELACIÓN DE ASPECTO** (tamaño): Al presionarla varias veces permite ver cíclicamente todas las proporciones de aspecto disponibles.
5. Tecla **FUNCIÓN "P" (función imagen)**: Presiónela para seleccionar la función imagen.
6. Tecla **FUNCIÓN "S" (función sonido)**: Presiónela para cambiar la función de audio.
7. **TECLADO NUMÉRICO (0-9)**: Presiónela para cambiar el canal de televisión.
8. ● : Botón.
9. Tecla recall : Presiónela para regresar al último canal que se ha visto.
10. Eliminar teclado de funciones, errores de escritura cuando la función de error de desviación.
11. Tecla **EPG**: Presiónela para ver el menú de la Guía de canales en la función DTV.
12. **Teclas de color**: Ingresa a las opciones de Teletexto o editar programa al utilizar los canales de televisión Digital/Gratuitos.
13. Tecla **SUBTÍTULOS**: Presiónela para seleccionar entre las opciones de subtítulos durante la visualización/reproducción de un programa DTV.
14. Tecla **SIN SONIDO** : Presiónela para activar o desactivar el sonido.
15. **INFORMACIÓN (INFO)**: Muestra
16. **Teclas de navegación**: Presione directamente las teclas para seleccionar las opciones o ajustes de menú.
17. Tecla **CONFIRMAR**: Presiónela para confirmar la selección en el menú de ajustes.
Tecla **Lista de canales**: Muestra la lista de canales.
18. Tecla **MENÚ**: Presiónela para ingresar o salir del menú de ajustes.

Descripción General

Vista del Control Remoto (Mando a distancia)

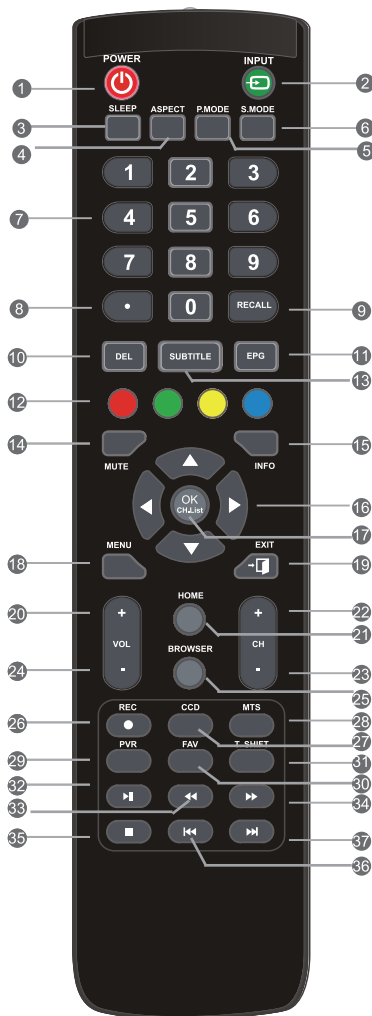

19. Tecla **SALIR**: Presiónela para salir de toda la información del menú en la pantalla.
- 20-24. **VOL+/-**: Presiónela para aumentar o disminuir el volumen.
21. **HOME**: Presiónela para regresar a la pantalla de la página principal
- 22-23. **CH+/-**: Presiónela para pasar al canal siguiente/anterior.
25. Para directamente en la interfaz del navegador
26. Tecla **•**: Presiónela para comenzar a grabar el programa.
27. Seleccione el modo de subtítulos. Pulse la tecla varias veces para seleccionar uno de los modos
28. Tecla **MTS**: Presiónela para seleccionar el canal de audio.
 - Asegúrese que el televisor ha buscado el canal y que hay señal de sonido Estéreo análogo/Dual en el programa.
 - Luego presione la tecla MTS (Sonido de televisión multicanales) para seleccionar entre: ESTÉREO, MONO y SAP "Segundo programa de audio".
29. Tecla **PVR** : Presione esta tecla para grabar el documento seleccionado.
30. Tecla **FAV**: Muestra los canales favoritos seleccionados.
31. **CAMBIAR TIEMPO** : Presiónela para ingresar a la función "Cambiar tiempo".
32. **▶▶**: Presiónela para iniciar la reproducción o pausa (en la función MULTIMEDIA).
33. **◀◀**: Atrasa rápido durante la reproducción (en la función MULTIMEDIA).
34. **▶▶**: Adelanta rápido durante la reproducción (en la función MULTIMEDIA).
35. **■**: Presiónela para detener la reproducción (en la función MULTIMEDIA).
36. **◀◀**: Tecla atrasar una a una (en la función MULTIMEDIA).
37. **▶▶**: Tecla adelantar una a una (en la función MULTIMEDIA).

Descripción General

Instalando las baterías en el control remoto

Instalación de las pilas

1

Abra la tapa del compartimiento de la batería en la parte trasera.

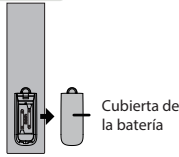

Cubierta de la batería

2

Inserte dos pilas de tamaño AAA de 1,5 V en la polaridad correcta. No mezcle pilas usadas con nuevas.

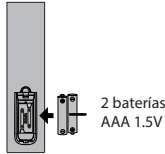

2 baterías AAA 1.5V

3

Cerrar la cubierta.

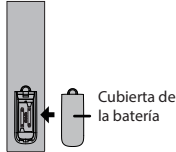

Cubierta de la batería



30° 30°



† Apunte el control remoto hacia el sensor del mando a distancia del televisor y utilizarlo dentro de 8 metros.

† Ponga las pilas usadas en el contenedor de reciclaje ya que pueden afectar negativamente al medio ambiente.

NOTAS:

- Una carga de baterías tendrá una duración de 1 año bajo condiciones normales de uso.
- Si no va a utilizar el mando a distancia durante un largo período de tiempo, eliminarlos para evitar daños debido a una fuga.
- No utilice pilas nuevas y usadas juntas.
- Las pilas (batería o pilas instaladas) no deben exponerse al calor excesivo como el del sol, fuego o similares.

Conexión Externa

Conexión de Antena

La impedancia de la antena de entrada de esta unidad es de 75 ohmios. cable coaxial / UHF de 75 ohmios de VHF se puede conectar a la toma de antena directamente, si el cable de la antena de alimentación en paralelo 300ohm es plana, es necesario utilizar el convertidor de 300ohm / 75 ohmios para conectar el cable de la antena a la toma de antena. Para más detalles, consulte el siguiente dibujo.

Antenas con cables planos de 300 Ω

Use un 75 ohmios - convertidor de 300 ohmios

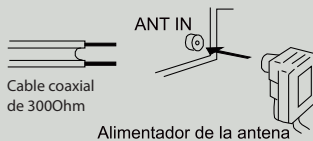

Cable coaxial de 300Ohm

Alimentador de la antena

Antenas con cables redondos de 75 Ω

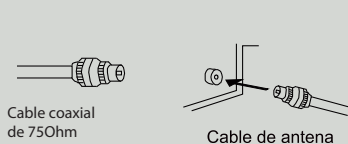

Cable coaxial de 75Ohm

Cable de antena

Funciones básicas

Apagar y Encender el TV

Cómo cambiar el televisor a encendido o apagado

1. Inserte la clavija del cable de alimentación a una toma de corriente polarizada.

2. Si la TV está en modo de espera, pulse el botón POWER del mando a distancia o el botón en el panel inferior de la TV LED.

3. Imagen normal se mostrará en la pantalla después de 15 segundos. Si no hay entrada de señal "No hay señal" aparecerá en la pantalla.

4. Si se requiere energía temporal, pulse el botón POWER en el control remoto o en el panel inferior.

5. Si desea cambiar completamente la alimentación de esta unidad, desconecte el enchufe del cable de alimentación de esta unidad.

6. Después de apagar la unidad, debe esperar por lo menos 5 segundos antes de volver a encenderla.



Luz indicadora de estado

Rojo: En modo de espera.

Verde: Encendido.

Apagado automático

1. Si no hay señal, el televisor pasará automáticamente al modo de espera después de 10 minutos.

Comportamiento de la memoria después de apagar el TV.

Los ajustes de imagen y sonido y canales preseleccionados serán memorizados en el punto cuando el televisor sea apagado. Cuando el televisor se pone en marcha de nuevo, trabajará en consecuencia con estos ajustes.

Funciones básicas

Primeros pasos

Seleccione "Siguiente paso" y entre a las opciones de arranque.



Seleccione el idioma.



Funciones básicas

Primeros pasos

Configurar la red.



Si cambia el sistema de TV necesitará reiniciarlo.

Al iniciar o resetear por primera vez Boot elves aparecerá automáticamente.



Fuente de entrada

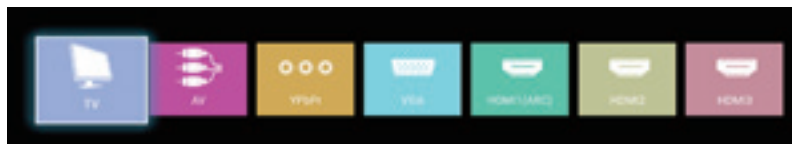

El menú de entrada será mostrado de acuerdo a la opción que elija en el menú "Fuente de entrada".

Seleccione las diferentes señales de entrada con ◀/▶.

Presione el botón confirmar para entrar al menú de señal de entrada deseado y luego presione "EXIT" para salir.

Pantalla inicial

La página principal está diseñada con una interfaz de usuario zeasn, dividida en: **Qué es noticia, Aplicaciones, Música, Aplicaciones**

* las diferentes regiones reciben diferentes empujes.

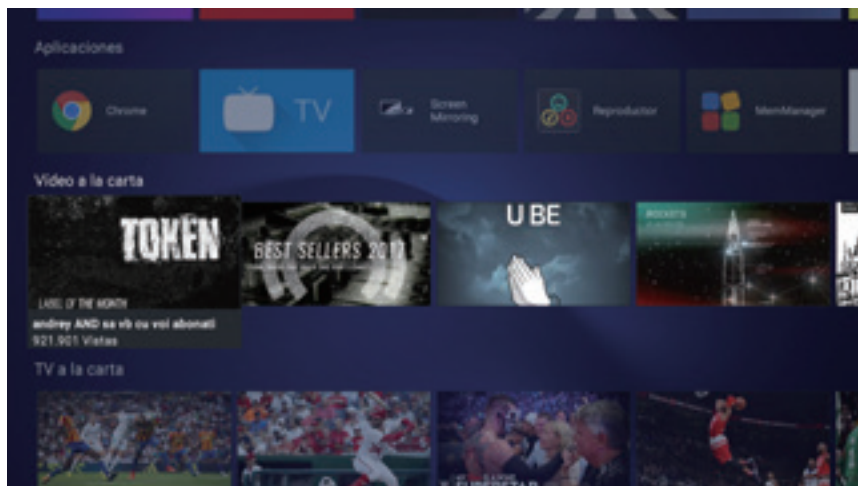
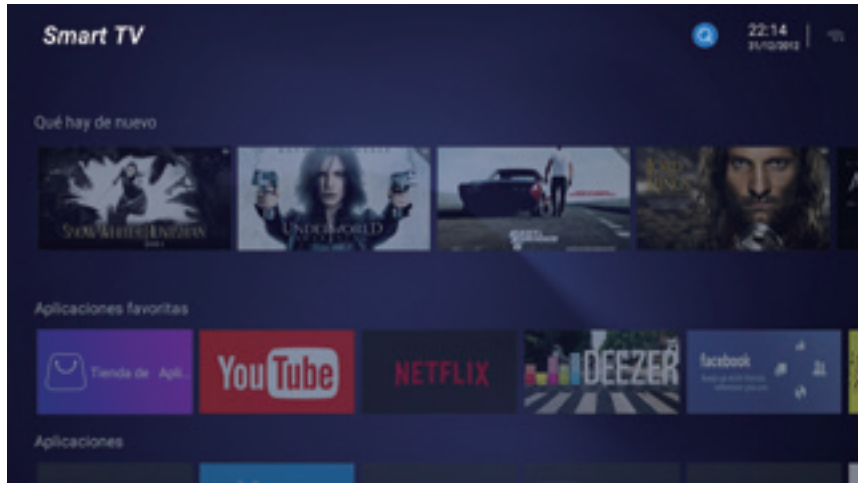

Pantalla inicial



Menú del TV

Presione **MENU** para mostrar el menú principal del TV, luego presione [◀/▶] [▲/▼] para seleccionar los ajustes deseados.



En este menú podrá ver las aplicaciones instaladas, las aplicaciones que están en ejecución y todas las otras aplicaciones que se ejecutan en el TV.

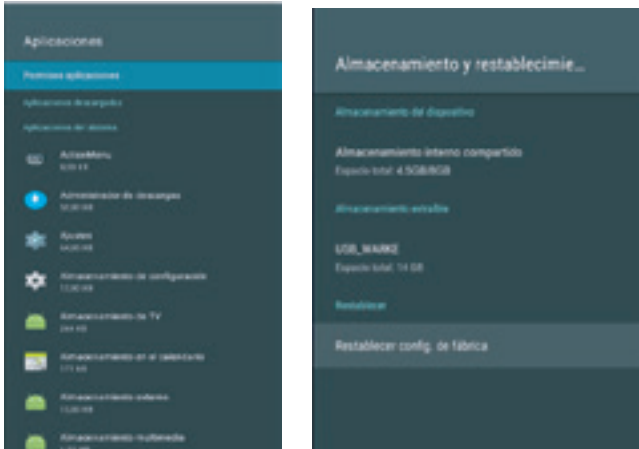

En este menú podrá ver los detalles del espacio de almacenamiento interno y de la tarjeta SD. En la opción de Restauración, podrá restaurar el TV con la configuración de fábrica.

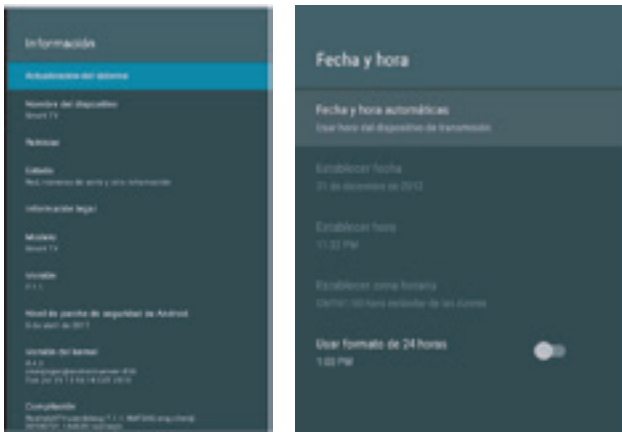

En este menú podrá ver la información relevante acerca de actualizaciones OTA, así como ver el modelo y la versión de Android, entre otros.

Fecha y Hora

En este apartado, podrá modificar la fecha y la hora así como elegir si desea sincronizar la fecha y la hora con internet.

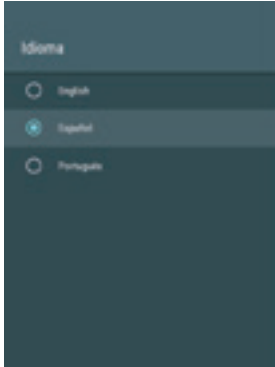

Idioma.

Aquí se configura el idioma.

Teclado.

El usuario puede cambiar la distribución y tipo de teclado de su preferencia, así como ver su diccionario personal.



Restricciones y seguridad.

El usuario podrá ajustar las funciones de seguridad, por ejemplo: Cuando permitir instalaciones de programas provenientes de fuentes desconocidas, verificación de aplicaciones, límite de aplicaciones accesibles para cada cuenta, permitir que Android bloquee el dispositivo, e incluso, borrar los datos en el dispositivo si éste es robado.

Menú del TV

Uso de la memoria

Presione [▲/▼] para seleccionar el ícono de "Uso de memoria", luego presione "OK" para que Android muestre el uso de memoria del TV.



Retroiluminación

Presione [▲/▼] para seleccionar el ícono de "Retroiluminación", luego presione "OK" para ingresar a la interface de ajuste de retroiluminación. Presione [◀/▶] para ajustar.

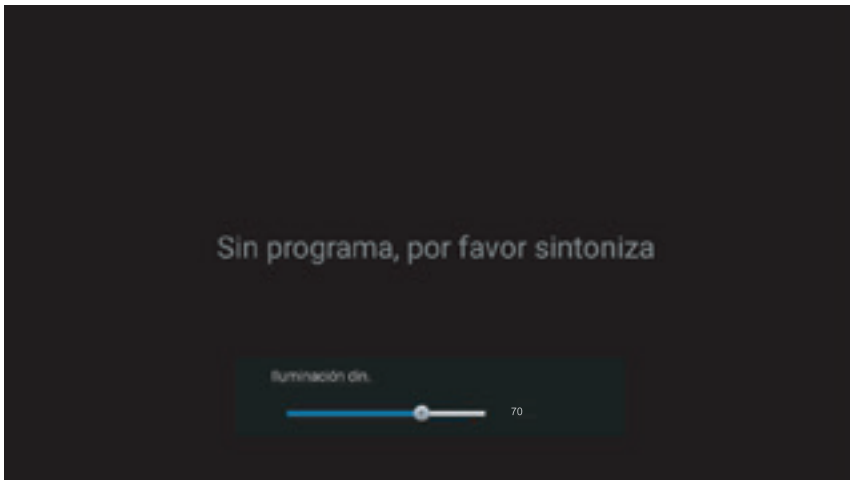

Menú del TV

Wi-Fi

Presione [▲/▼] para seleccionar el ícono de "Wi-Fi", luego presione "OK" para ingresar a la interface de ajustes de WiFi.

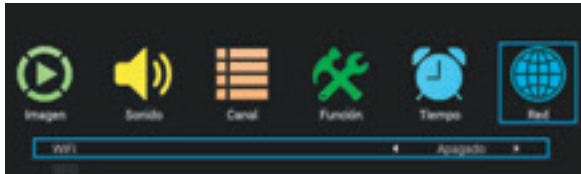

Imagen

Presione [◀/▶] para seleccionar el ícono de "Imagen", luego presione "OK" para ingresar a la interface de ajustes de imagen.

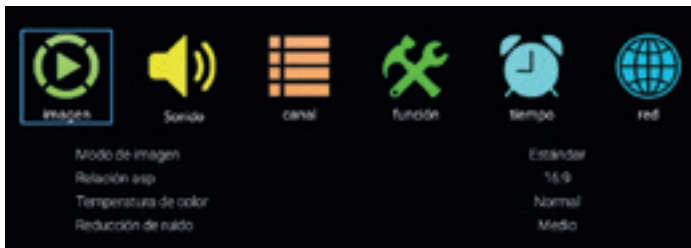

Modo imagen

Seleccione el ícono de imagen con [◀/▶], luego presione **OK** para continuar. Presione [▲/▼] para seleccionar el modo de imagen. El modo de imagen puede cambiarse a: Estándar/Vívido/Usuario/Película con [◀/▶].

Relación de aspecto

Seleccione el ícono de imagen con [◀/▶], luego presione **OK** para continuar. Presione [▲/▼] para seleccionar relación de aspecto. La relación de aspecto puede alternarse entre: Auto/16:9/4:3/Zoom1/Zoom2/Punto a punto con [◀/▶].

Temperatura de color

Seleccione el ícono de imagen con [◀/▶], luego presione **OK** para continuar. Presione [▲/▼] para seleccionar Temperatura de color. La temperatura de color puede alternarse entre: Legal /Caloroso /Normal [◀/▶].

Reducción de ruido

Seleccione el ícono de imagen con [◀/▶], luego presione **OK** para continuar. Presione [▲/▼] para seleccionar Reducción de ruido. La reducción de ruido puede alternarse entre: Bajo/Medio/Alto/Auto/Apagado con [◀/▶].

Menú del TV

Sonido

Seleccione el ícono de "Sonido" con [◀/▶], luego presione **OK** para ingresar a la configuración de sonido.



Auto búsqueda

Seleccione el ícono de "Canal" con [◀/▶], luego presione **OK** para continuar. Presione [▲/▼] para seleccionar el modo de sonido. El modo de sonido puede cambiarse a: Estandar/Usuario/ Música/Cine [◀/▶].

Ecuadorador

Seleccione el ícono de "Sonido" con [◀/▶], luego presione **OK** para continuar. Presione [▲/▼] para seleccionar "Ecuadorador". Luego presione **OK** para mostrar los diferentes niveles de frecuencias que se pueden modificar.

Balance

Seleccione el ícono de "Sonido" con [◀/▶], luego presione **OK** para continuar. Presione [▲/▼] para seleccionar Balance. Luego presione [◀/▶] para ajustarlo.

Volumen automático / Surround (envolvente)

Elija el menú sonido con [▲/▼]. Luego presione **OK** para la siguiente operación. Presione [▲/▼] para seleccionar Volumen automático. Luego, presione [◀/▶] para abrir o cerrar esta función. Este método es adecuado para ajustar el sonido Surround (envolvente).

Modo SPDIF

Seleccione el ícono de "Sonido" con [◀/▶], luego presione **OK** para continuar. Presione [▲/▼] para seleccionar "Modo SPDIF". El modo SPDIF puede cambiarse a: PCM/RAW/Apagado con [◀/▶].

Menú del TV

Canal

Seleccione el ícono de "Canal" con [◀/▶], luego presione **OK** para ingresar a la configuración de canal.

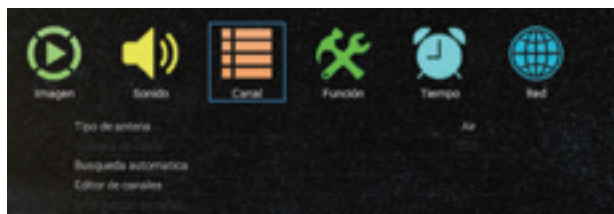

Auto búsqueda

Seleccione la opción Auto Búsqueda con [▲/▼]. Luego presione **OK** para comenzar la auto búsqueda.

Edición de canal

Presione [▲/▼] para seleccionar "Editar canal". Luego presione **OK** para entrar al submenú. Con esta función podrá editar todos los canales.

Información de señal

Presione [▲/▼] para seleccionar Información de señal. Luego presione **OK** para ver la información de la señal.

Tipo de antena

Seleccione el menú canal con [▲/▼] y presione **OK** para la siguiente operación. Presione [▲/▼] para seleccionar el tipo de antena. Presione [◀/▶] para seleccionar Aire o Cable. Esta opción está habilitada en el modo ATV.

Búsqueda manual DTV

Presione [▲/▼] para seleccionar Búsqueda manual DTV. Luego presione **OK** para entrar al submenú. Presione [▲/▼] para seleccionar Frecuencia/Canal actual, luego presione [◀/▶] para ajustar. Presione **OK** para buscar. Esta opción está disponible en el modo DTV.

Búsqueda manual ATV

Presione [▲/▼] para seleccionar Búsqueda manual ATV. Luego presione **OK** para entrar al submenú. Presione [▲/▼] para seleccionar Frecuencia/Canal actual, luego presione [◀/▶] para ajustar. Presione **OK** para buscar. Esta opción está disponible en el modo ATV.

Menú del TV

Función

Seleccione el ícono de "Función" con [◀/▶], luego presione **OK** para ingresar a la configuración de Función.



Tiempo de OSD

Elija el menú función con [◀/▶], luego presione OK para la siguiente operación. Presione [▲/▼] para seleccionar Tiempo de OSD. Presione [◀/▶] para seleccionar 5 segundos, 10 segundos, 15 segundos, 20 segundos, 30 segundos, Siempre.

Bloqueo

Elija el menú función con [◀/▶], luego presione OK para la siguiente operación. Presione [▲/▼] para seleccionar Bloqueo y presiona OK para abrir la función Bloqueo. Por favor recuerde que la contraseña inicial es 0000 y la contraseña maestra es 9999. Si desea ajustar la contraseña, primero deberá seleccionar la opción de establecer contraseña y luego ingresar la contraseña antigua y la nueva. Asegúrese de insertar correctamente la contraseña y la contraseña de verificación, al terminar este proceso la contraseña se habrá cambiado con éxito. Cuando desee ocultar canales que no sean de su agrado, por favor, seleccione la opción Bloquear Programa e ingrese el número de canal.



Menú del TV

Función

Ajustes de subtítulos

Elija el menú función con [◀/▶], luego presione OK para la siguiente operación. Presione [▲/▼] para seleccionar Ajustes de subtítulos, luego presione [◀/▶] para abrir o cerrar.

Reposo (standby) sin señal

Elija el menú función con [◀/▶], luego presione OK para la siguiente operación. Presione [▲/▼] para seleccionar Standby sin señal, luego presione [◀/▶] para abrir o cerrar. Cuando esta opción está activada, el TV entrará en modo reposo al permanecer por un tiempo sin señal.

CEC

Elija el menú función con [◀/▶], luego presione OK para la siguiente operación. Presione OK para ingresar. CEC (Consumer Electronics Control) es una característica HDMI diseñada para permitirle al usuario controlar todos sus dispositivos a través del puerto HDMI2 haciendo uso de un sólo control.

Resetear

Elija el menú función con [◀/▶], luego presione OK para la siguiente operación. Presione [▲/▼] para seguir a la siguiente ventana. Puede elegir entre confirmar o cancelar, si elige confirmar el TV se reiniciará. Los datos de menú serán restaurados a su forma inicial, elegir cancelar también lo devolverá al menú interface.

Opción PVR

Presione [▲/▼] para seguir a la siguiente ventana. Luego, presione OK para entrar a la siguiente ventana.

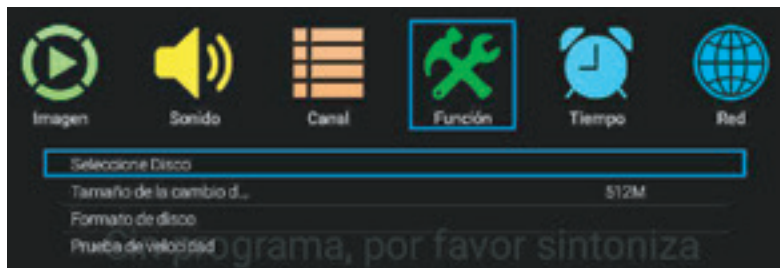

Seleccionar Disco

Tamaño de cambio de tiempo

Formatear disco

Verificación de velocidad

Seleccione el disco.

Seleccione 512M / 1G / 2G / 4G.

Seleccione para formatear el disco.

Seleccione para verificar el disco.

Menú del TV

Tiempo

Seleccione el ícono de "Tiempo" con [◀/▶], luego presione **OK** para ingresar a la configuración de Tiempo.

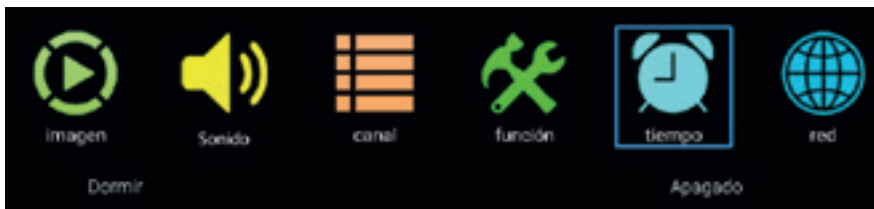

Sleep Timer

Presione [◀/▶] para seleccionar Temporizador de reposo, Presione [◀/▶] para seleccionar

Apagado/10Minutos/20Minutos/30Minutos/60Minutos/90Minutos/120Minutos/180Minutos/240Minutos.

Notas:

1. El temporizador de reposo que usted haya ajustado será cancelado en una de las siguientes eventualidades: Al apagar el TV o en una falla del suministro de energía.
2. Cuando el contador llega a menos de 60 segundos, un recordatorio aparecerá en la pantalla. Presione cualquier botón para cancelar la función de temporizador.

Red

Presione [◀/▶] para seleccionar Red, luego presione **OK** para ingresar a la configuración de Red.

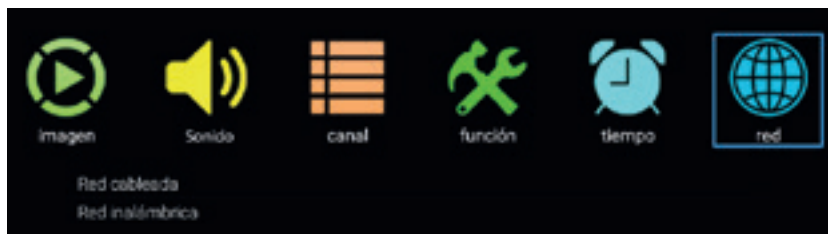

Cableado

Presione [▲/▼] para seleccionar Cableado y presione **OK** para entrar al submenú. Presione [◀/▶] para seleccionar el modo Cableado. Presione **OK** para ajustar.

Inalámbrico

Presione [▲/▼] para seleccionar Cableado y presione **OK** para entrar al submenú. Presione [◀/▶] para encender/apagar el controlador WiFi. Presione **OK** en el SSID, luego se mostrará una lista de redes WiFi cercanas. Presione **OK** para conectarse a alguna de ellas.

Reproductor de medios digitales

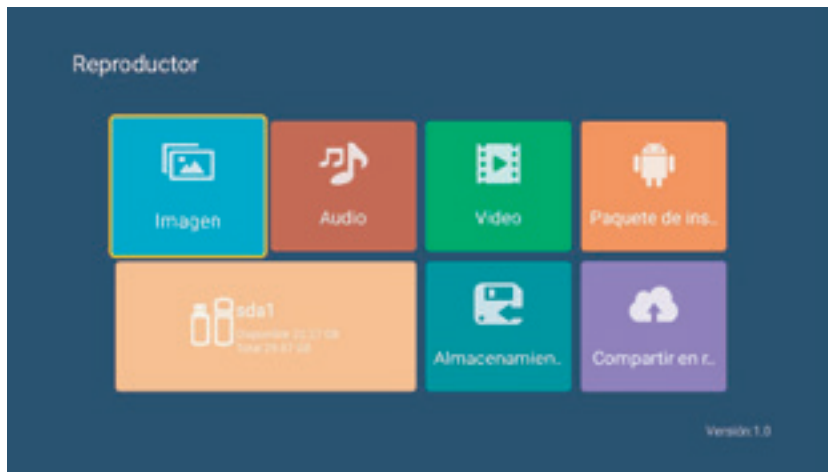

Imagen

Presione [▲/▼] para seleccionar imagen y presione el botón de confirmación. Presione [◀/▶] para seleccionar la carpeta y presione OK para abrir la carpeta apropiada. Después de seleccionar la imagen, presione el botón OK para abrirla. Puede realizar algunas acciones presionando [◀/▶].

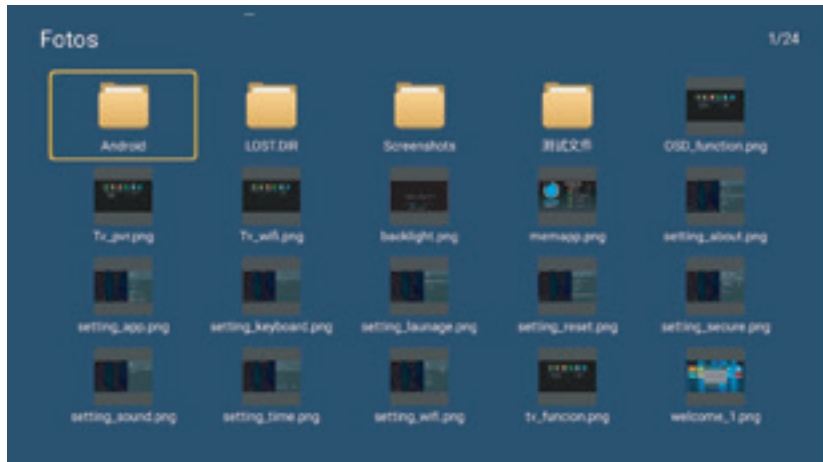

Reproductor de medios digitales

Audio

Presione [▲/▼] para seleccionar Audio y presione el botón de confirmación. Presione [◀/▶] para seleccionar la carpeta y presione OK para abrir la carpeta apropiada. Después de seleccionar la canción, presione el botón OK para abrirla. Puede realizar algunas acciones presionando [◀/▶].



Video

Presione [▲/▼] para seleccionar Video y presione el botón de confirmación. Presione [◀/▶] para seleccionar la carpeta y presione OK para abrir la carpeta apropiada. Después de seleccionar el video, presione el botón OK para abrirlo. Puede realizar algunas acciones presionando [◀/▶].

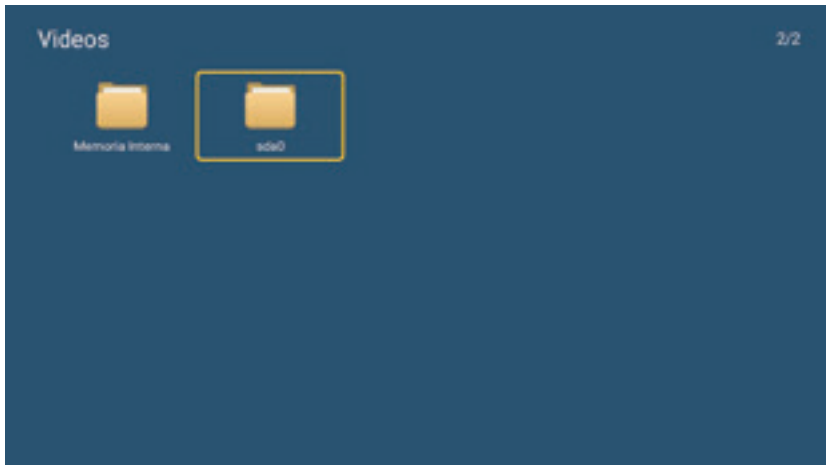

Reproductor de medios digitales

Ajustes de reproductor

Abra los ajustes del reproductor. Puede ajustar la reanudación de reproducción, Previsualización, Pista de audio y Subtítulo.



Instalar un paquete de software

U disk puede instalar las aplicaciones.

Red compartida

Comparta archivos, reproducción de video en tiempo real, música y vea fotos.

Solucionador De Problemas

Si usted tiene cualquier problema, compruebe las medidas en la tabla para cada síntoma que aparece a continuación. Los siguientes síntomas pueden haber sido causado por el ajuste inapropiado en lugar de mal funcionamiento real de la unidad. Si el problema persiste, póngase en contacto con el Centro de atención al cliente, consulte la última página de los datos de contacto.

SINTOMAS	SOLUCIONES POSIBLES
No hay energía	Por favor, compruebe el cable de alimentación enchufado y que la toma de corriente funciona. Desconecte el cable de alimentación y conectarlo después de 60 segundos y reinicie el televisor.
Sin imagen	Por favor, compruebe la conexión de la antena. La estación puede tener problemas, por favor, sintonizar otro canal. Por favor, ajuste la configuración de contraste y brillo.
Buena imagen pero no hay sonido	Por favor, aumentar el volumen. Por favor, compruebe si la televisión está en modo de silencio, pulse el botón MUTE en el control remoto. Por favor, compruebe la configuración del sonido Si se utilizan dispositivos externos, compruebe que sus volúmenes no son demasiado bajos o apagados. Si usa las entradas AVI o componente, por favor asegúrese de que los cables están conectados correctamente y no sueltos. Si se utiliza un cable DVI a HDMI, se necesita un cable de audio independiente. Asegúrese de que una toma de auriculares no está conectada.
Buen sonido, el color anormal o sin imagen	Por favor, compruebe la conexión de la antena y el estado de la antena. Si se utiliza la entrada de componentes, por favor, compruebe las conexiones de componentes, conexiones incorrectas o sueltas pueden originar problemas en el color o hacer que la pantalla esté en blanco.
No hay respuesta del control remoto	Baterías de control remoto pueden estar agotadas, si es necesario, por favor, cambie las baterías. Limpiar la lente de control remoto. La distancia entre TV LED y mando a distancia debe estar dentro de 8m, dentro del ángulo de funcionamiento recomendada y la ruta está libre de obstrucciones.
parpadeo en pantalla completa en el modo VGA	valor V-ALTURA puede ser demasiado grande, reinicie el ordenador y entrar en modo seguro, a continuación, establecer los parámetros del monitor para corregir el valor de acuerdo a la descripción del ajuste.
rayas horizontales en modo VGA	Una fase de muestra puede estar desviada, ajuste la fase de acuerdo con la posición de la imagen.
Los puntos de colores pueden estar presentes en la pantalla	Aunque la pantalla LED está hecha con tecnología de alta precisión y un 99,99% o más de los píxeles son negros, puntos eficaces pueden aparecer o puntos brillantes de luz (rojos, azules o verdes) pueden aparecer constantemente en la pantalla LED. Esta es una propiedad estructural de la pantalla LED y no un mal funcionamiento.
Ruido de los altavoces	Compruebe las conexiones de cable, asegúrese de que el cable de vídeo no está conectado a una entrada de audio. Nivel de señal débil puede causar distorsiones en el sonido.

Solucionador De Problemas

La imagen se rompe	<p>Mantenga el televisor lejos de fuentes de ruido eléctrico, tales como automóviles, secador de pelo, soldadores, y todos los equipos opcionales.</p> <p>Perturbaciones atmosféricas Eléctricas tales como tormentas eléctricas locales o distantes puede causar rompimiento de la imagen.</p> <p>Al instalar un equipo opcional, deje espacio entre el equipo opcional y el televisor.</p> <p>Compruebe la antena y la conexión.</p> <p>Mantenga la antena lejos de cualquier poder o cables de entrada / salida.</p>
Después de la sintonización automática sólo algunos canales están disponibles	<p>Compruebe si su área está cubierta por transmisiones de vídeo digital. Intente volver a sintonizar de forma manual o la sintonización de canales que faltan. Compruebe que está utilizando el tipo de antena correcto.</p>
El canal no se puede seleccionar	<p>Compruebe si el canal ha sido bloqueado en los ajustes principales del menú</p>
USB no reproduce	<p>Por favor, compruebe si la conexión del cable USB y la fuente de alimentación está conectada. Unidad de disco duro no se ha formateado. Por favor asegúrese de que el disco USB es compatible y los formatos de datos multimedia son compatibles.</p>
La imagen está distorsionada, en macrobloques, bloques pequeños, puntos, pixelización, etc.	<p>La compresión de los contenidos de vídeo puede causar distorsión en especial en movimiento rápido, como deportes y películas de acción.</p>
El televisor se apaga automáticamente	<p>Compruebe si el temporizador de apagado está activado en el menú de configuración.</p> <p>Sleep Timer puede haber sido habilitado.</p> <p>Si no hay señal durante unos 10 minutos de una entrada, el televisor se apaga.</p> <p>Si está conectado a su PC, verifica la configuración de alimentación de éste.</p> <p>Asegúrese de que el cable de alimentación de CA está conectado firmemente a la toma de pared y el televisor.</p>
El televisor se enciende automáticamente	<p>Compruebe si el temporizador de encendido está activado en el menú de configuración</p>
La imagen no se muestra en pantalla completa	<p>Barras negras en cada lado se mostrarán en los canales de HD cuando se muestran contenidos SD (4: 3).</p> <p>Barras negras en Arriba y abajo se muestran en las películas que tienen diferentes formatos que el televisor.</p> <p>Ajustar opción de tamaño de imagen en el dispositivo externo o un televisor a pantalla completa</p>

Gracias por preferir nuestros productos.

Para satisfacer las necesidades de nuestros clientes, en Gelbring S.A., empresa importadora y representante de las marcas **Enxuta**, **Philco**, **Queen** y **Xenon**, buscamos generar confiabilidad y respaldo seleccionando los mejores diseños y la mejor calidad en nuestros productos, atendiendo la relación entre calidad y precio.

Somos una empresa en constante expansión para poder ofrecerle a nuestros clientes una amplia gama de productos y lograr una mayor eficiencia en todos nuestros servicios.

En este marco, usted ha realizado una muy buena elección. Usted no sólo cuenta con la garantía legal por tres meses, sino que Gelbring S.A. le otorga una garantía hasta completar un año desde fecha de compra del producto (o planes especiales indicados en el producto).

Usted podrá hacer uso de este certificado, a través de nuestro Respaldo Post Venta. Es imprescindible que el usuario presente la boleta de compra ante el servicio para la validación del año de vigencia de la garantía, bajo las siguientes condiciones generales:

En el caso de que por deficiencias de fabricación o falla de materiales, partes, piezas y componentes, que impidan el uso normal de funcionamiento del producto, el Respaldo Post Venta cubrirá gratuitamente la reparación en sus talleres, incluyendo mano de obra y repuestos, durante el periodo de un año a partir de la fecha de compra del producto.

El producto que usted adquirió, ha sido diseñado para uso doméstico familiar, por lo tanto la gratuidad del servicio no será aplicable en el caso de que el producto se destine para uso comercial, industrial y otros de similar naturaleza.

Queda sin efecto esta garantía:

- Cuando la falla o el desperfecto sea ocasionado por descargas eléctricas, sobrecarga de tensiones de UTE, instalaciones eléctricas y/o sanitarias defectuosas.
- Un hecho imputable al consumidor y/o terceros.
- Accidentes ocurridos con posterioridad a la entrega.
- Instalación incorrecta.
- Maltrato, desconocimiento y corriente o uso inadecuado del producto, instalación, alteraciones, reparaciones o manipuleo realizado por personal no autorizado.
- Defectos causados por el transporte.
- Todos los accesorios de plástico, metal, lámparas o similares, filtros y mangueras de conexión al agua o a la red sanitaria.

Esta garantía no cubre y son de cargo del usuario, los gastos generados por: locomoción o viáticos del personal técnico, fletes y/o transporte de los productos, los cuales deben ser abonados al momento de recibir el servicio, dicho monto de visita técnica y flete si fuera necesario, le será indicado en el momento de solicitar el servicio; si el producto es llevado directo a nuestro taller no hay costo alguno.

Para el caso fuere necesaria la sustitución del artículo adquirido, descrito en la factura, y la Empresa careciere de stock o se hubiese discontinuado la fabricación o importación, el mismo podrá sustituirse por uno de calidad igual o superior dentro de las marcas importadas o representadas por Gelbring S.A.

NOMBRE DEL PROPIETARIO DEL ARTÍCULO:

E-MAIL:

TELÉFONO:

DOMICILIO:

LOCALIDAD:

DEPARTAMENTO:

PRODUCTO:

FECHA DE COMPRA:

MARCA:

MODELO:

Nº DE FACTURA:

Nº DE SERIE:

DISTRIBUIDOR:

DESCRIPCIÓN Y ALCANCE DE LA GARANTÍA:

SELLO Y FIRMA:

